

iRestTM

SL-A33-1 Массажное кресло

iRestTM

СОХРАНИТЕ ДАННУЮ ИНСТРУКЦИЮ



iRestTM

Официальное представительство в России и СНГ
компания "ТРГ"
тел.: +7 842 354 56 36
e-mail: irest@bk.ru

ИНСТРУКЦИЯ ПОЛЬЗОВАТЕЛЯ

ТРГ

www.ru-irest.ru e-mail: irest@bk.ru

ДЛЯ ЗАМЕТОК

Прежде всего, благодарим вас за покупку массажного кресла. Пожалуйста, внимательно прочитайте данную инструкцию перед началом использования кресла и четко следуйте ее указаниям. Обратите особое внимание на меры предосторожности и сохраните данную инструкцию для будущего использования.

СОДЕРЖАНИЕ

Меры предосторожности	02
Наименование компонентов	04
Функции и предназначение	05
Инструкция по эксплуатации	06
Спецификация продукта	16

ВАЖНЫЕ МЕРЫ ПРЕДОСТОРОЖНОСТИ

- Не позволяйте детям прикасаться к подвижным частям данного прибора.
- Всегда отключайте прибор от сети после использования и перед чисткой, чтобы избежать его повреждения.
- При использовании кресла, следуйте данной инструкции.
- Используйте с креслом только рекомендованные приспособления.
- Не используйте кресло вне помещений.
- Используйте кресло только по назначению так, как указано в инструкции.
- Никогда не пользуйтесь прибором, если у него поврежден шнур или штепсель, если он работает неправильно, если он был поврежден, если его уронили или если он побывал в воде.
- Не используйте прибор, если вас клонит в сон, а также находясь в нетрезвом состоянии.
- Не рекомендуется использовать кресло менее чем через час после приема пищи.
- Не используйте прибор в случае повреждения покрытия (обнажился встроенный механизм).
- Используйте кресло только при правильном заземлении.
- Не используйте кресло в тесном, плохо проветриваемом помещении, в помещении с высокой температурой или с повышенной влажностью.

НЕ РЕКОМЕНДУЕТСЯ ПОЛЬЗОВАТЬСЯ КРЕСЛОМ.

- Лицам, страдающим от сердечной недостаточности, а также носящим на себе электронные медицинские приборы.
- Лицам с высокой температурой.
- Лицам с диагнозом остеопороз.
- Беременным женщинам и женщинам в период менструации
- Лицам, проходящим лечение или испытывающим недомогание следует перед использованием проконсультироваться у врача.
- Если недомогание или боль возникли во время использования кресла, необходимо немедленно остановить массаж и проконсультироваться у врача.

www.ru-irest.ru

Уважаемый покупатель!

Компания "TRG" благодарит Вас за лучший выбор. Производитель массажных кресел китайская компания "iRest" имеет Сертификат Соответствия, все кресла "iRest" одобрены для использования Министерством здравоохранения Китая.

Компания "TRG" гарантирует высокое качество и безупречное функционирование приобретенного Вами изделия при соблюдении правил его эксплуатации.

Срок гарантии _____ со дня покупки. Данным Гарантийным Сертификатом компания "TRG" берет на себя обязательства по бесплатному устранению всех неисправностей, возникших по вине завода-производителя, при соблюдении правил эксплуатации, изложенных в инструкции по эксплуатации.

В случае, если Ваше кресло по каким-либо причинам Вам не подходит Вы можете его вернуть или обменять в 14-дневный срок при условии сохранения рабочего состояния, товарного вида, упаковки и документов!

Условия гарантии:

1. Настоящая гарантия имеет силу при соблюдении следующих условий:
 - * правильное и четкое заполнение Гарантийного Сертификата;
 - * наличие чека (приходного кассового ордера), содержащего дату покупки.
2. Компания «TRG» оставляет за собой право в отказе от гарантийного обслуживания в случае непредставления вышеуказанных документов или информация в них будет неполной, неразборчивой, противоречивой, что вызовет сомнения или затруднения в установлении факта и даты приобретения изделия.
3. Гарантия включает в себя выполнение ремонтных работ и замену неисправных частей.
4. Гарантия не включает в себя периодическое обслуживание.
5. Компания «TRG» не отвечает за недостатки Товара в следующих случаях:
 - а) Использования Товара, предназначенного для личных (бытовых, семейных) нужд, для осуществления предпринимательской деятельности, а также в иных целях, не соответствующих назначению Товара;
 - б) Нарушения правил и условий эксплуатации, установки Товара, указанных в инструкции по эксплуатации;
 - в) Если на Товаре повреждены пломбы, имеются следы вскрытия, нарушения целостности Товара или следы попыток ремонта Товара при отсутствии подтверждения предварительного извещения Потребителя об обнаружении недостатков качества Товара;
 - г) Если недостатки качества вызваны внесенными в конструкцию или схему товара изменениями, которые не предусмотрены изготовителем;
 - д) Если недостаток Товара стал следствием действия непреодолимой силы, несчастного случая, умышленных или неосторожных действий (бездействия) Потребителя или третьих лиц;
 - е) Возникновения недостатков вследствие воздействия на Товар, а равно проникновения внутрь вещества, материалов, жидкостей, насекомых;
 - ж) Подключения Товара к сети или источнику электрического питания, параметры электрической энергии которых не соответствуют действующим в Российской Федерации техническим регламентам, а равно в случае возникновения недостатков по причине временного отклонения параметров электрической энергии от требований вышеуказанных регламентов (перепад напряжения и т.п.)
6. Настоящая гарантия не ущемляет законных прав потребителя, предоставленных Вам действующим законодательством Российской Федерации.
7. В случае наличия исправления, гарантийный талон считается не действительным.
8. При возникновении вопросов, перед обращением в мастерскую, просим Вас связаться с нами по тел: +7 8423545636 или по E-mail: irest@bk.ru





Гарантийный Сертификат

Наименование изделия:

Страна происхождения: КИТАЙ

Серийный номер:

Дата покупки: .. в .. 20 .. г.

Подпись продавца:

ГАРАНТИЙНАЯ МАСТЕРСКАЯ

Обращайтесь к официальному представителю
компании «ТРГ» в вашем регионе.

СВЕДЕНИЯ О ПОКУПАТЕЛЕ

Ф, И, О.:

Адрес:

ТЕЛЕФОН:

Подтверждаю получение исправного изделия в рабочем состоянии.

Претензий по внешнему виду изделия не имею, с условиями гарантии
ознакомлен.

Подпись покупателя:

Место продажи:

Место для печати:

- Тем, у кого имеется искривление позвоночника.
- Людям с кожными заболеваниями.
- Детям до 12 лет, не умеющим правильно обращаться с прибором.
- Для массажа головы, колен или в области живота.
- Укрываясь одеялом или подушкой. Повышенная температура может стать причиной пожара, электрического шока или травмы.

БЕЗОПАСНОСТЬ.

- Используйте только подходящую к штепселю розетку.
- Не пытайтесь включить/выключить кресло из сети влажными руками. Вы можете получить травму или электрический шок.
- Не используйте влажную тряпку при чистке электронных частей прибора.
- Оберегайте прибор от воздействия высокой температуры, огня или прямых солнечных лучей.
- Не забывайте отключать кресло от питания каждый раз после использования.
- Чистите кресло только сухой тряпкой, не используйте растворы, содержащие ацетон, бензин или спирт.
- Не толкайте и не передвигайте кресло на колесиках по неподходящей поверхности. Приподнимите и перенесите его.
- Следите за тем, чтобы индивидуальный сеанс работы кресла не длился слишком долгое время.
- Старайтесь не повредить шнур, не тяните его с силой, не скручивайте, не складывайте. Повреждение шнура может вызвать электрический шок.
- Если массажное кресло вышло из строя, немедленно отключите его и обратитесь в сервисный центр.
- При отключении электроэнергии нажмите кнопку «off», затем выньте штепсель из розетки. В противном случае при включении электроэнергии может возникнуть опасность.
- Никогда ничего не засовывайте в отверстия.

ПРИМЕЧАНИЯ

- При работе двигающиеся механизмы кресла издают специфичные звуки.
- Если панель управления выключена, проверьте - включен ли прибор в сеть.
- Если установленное время массажа вышло, сработает система автоматического выключения работы прибора.
- При слишком длительном использовании кресла датчик температуры автоматически выключит работу прибора. Вы сможете снова использовать кресло после получасового перерыва.

НАИМЕНОВАНИЯ КОМПОНЕНТОВ

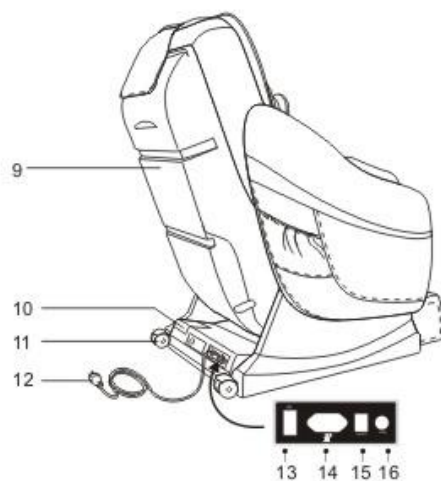

- 1.Накидка
- 2.Отделение для рук
- 3.Подушка
- 4.Отделение для ног
- 5.Отделение для стоп
- 6.Задняя подушка
- 7.Подлокотник
- 8.Кармашек под пульт управления
- 9.Задняя панель
- 10.Коробка для MP3-плеера
- 11.Колесики
- 12.Шнур и штепсельная вилка
- 13.Разъем для наушников
- 14.Разъем электропитания
- 15.Переключатель электропитания
- 16.Разъем для предохранителя

ТЕХНИЧЕСКИЕ ХАРАКТЕРИСТИКИ

Модель: SL-A33-1

Наименование: Массажное кресло

Входное напряжение: AC110-120V 60Hz

AC220-240V 50Hz/60Hz

Мощность: 280W

ИНСТРУКЦИЯ ПО ЭКСПЛУАТАЦИИ

Х. Защита пола.

Длительное использование кресла на деревянном полу может повредить пол. Во избежание этого используйте ковер или другое покрытие.

Предостережение: Не передвигайте кресло с помощью колесиков по деревянному полу, земле или в узком пространстве. Поднимите кресло для перемещения.



ФУНКЦИИ И ПРЕДНАЗНАЧЕНИЕ

Функции

- Массаж осуществляется с помощью четырехколесного 3D-роликового механизма, который при прокатывании вверх-вниз по спине производит следующие 6 видов массажа: Сильное растирание плеч, разминание, постукивание, Шиацу, синхронное разминание и похлопывание, 3D.
- Кресло снабжено функцией трехмерного сканирования индивидуальных особенностей вашего тела.
- Кресло имеет два режима управления: автоматический и ручной. При автоматическом режиме осуществляет следующие виды массажа: (воздушный массаж, скручивание спины, скручивание бедер, растяжка поясницы и другие особые виды массажа). Ручной режим обеспечивает общий массаж, частичный и массаж заданных точек. Ручной режим дает возможность самостоятельно выбрать вид массажа, его интенсивность, скорость (5 уровней) и ширину воздействия (5 уровней при осуществлении массажа похлопывания и Шиацу).
- Функция воздушного массажа нижней части тела обеспечивается 32 воздушными камерами с изменяющейся интенсивностью надавливания (сильное, среднее и слабое).
- Кресло оснащено специальным отделением для массажа рук, которое оснащено 20 воздушными подушками с изменяющейся интенсивностью надавливания (сильное, среднее и слабое).
- Вибромассаж верхней части тела осуществляется с помощью 4х воздушных камер в области шеи и плеч, 4 массажных камер в области спины и 16 воздушных камер в области ягодиц.
- Вибромассаж проходит в трёх режимах: интенсивном, умеренном, без виброэффекта.
- Кресло оснащено музыкальным сопровождением (MP3 плеер).
- Спинка и отделение для икр обладают функцией откидывания и автоматического возврата в исходное положение. Можно откидывать спинку как совместно с отделением для икр, так и отдельно от него.
- Кресло оснащено функцией прогрева спины.
- Также для удобства предусмотрены пульт управления с жидкокристаллическим дисплеем, наушники и USB разъем.

Предназначение

- Устраняет усталость
- Облегчает боль в мышцах
- Снимает напряжение в мышцах
- Снимает нервную и мышечную усталость



Рис. 9

Будьте осторожны - не оказывайте сильного давления на боковинки для того, чтобы удержать на весу ваше тело (Рис. 10).

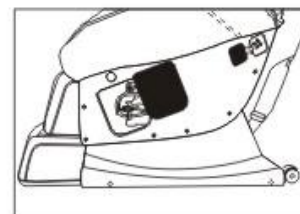
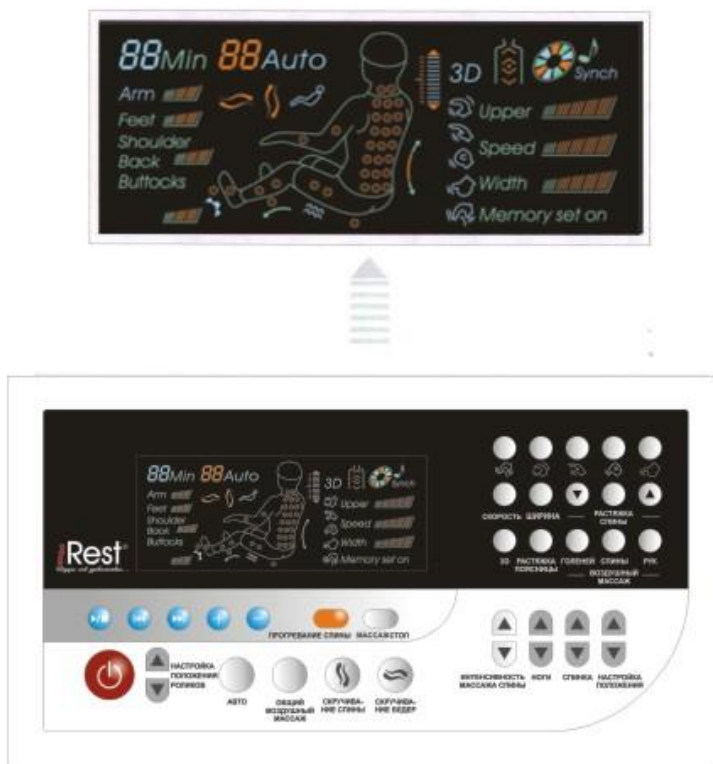

Рис.10

Вставьте воздушную трубку головной подушки, а также контрольные шнуры в специальный мешочек (Рис. 11)



Рис. 11

Последовательно соедините трубки спинки кресла в соответствии с отмеченными на них номерами (Рис. 12)



Рис.12

ИНСТРУКЦИЯ ПО ЭКСПЛУАТАЦИИ

- 7) Аккуратно придерживайте боковинку кресла. При вкручивании штока, сначала вставьте его в замыкающее кольцо, потом вставьте большую шайбу и закрутите контр-гайку с помощью специальных инструментов (Рис. 6)
- 8) Вденьте винт с головкой с углублением под ключ в верхние укрепляющие колпачки (Рис. 7), затем используйте подходящий гаечный ключ, чтобы туго закрутить фиксирующие приспособления и винты.
- 9) Вденьте винт с головкой с углублением под ключ в нижние укрепляющие колпачки (Рис. 7), затем используйте подходящий гаечный ключ, чтобы туго закрутить фиксирующие приспособления и винты.



Рис. 6



Рис. 7

- 10) Последовательно подсоедините воздушную трубку и шланг с клапаном к соответствующим разъемам на металлической пластине боковинки (Рис. 8).
- 11) Проверьте, чтобы боковинка была крепко закреплена. Если вы не чувствуете сильного качания, можно закрыть большой и маленький кармашки с внутренней стороны боковинки (Рис. 9).
- 12) Застегните молнию с нижней стороны боковинки. Установка завершена.

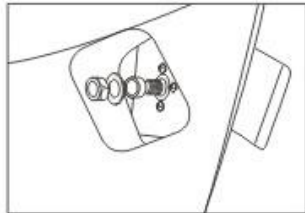

Рис. 8

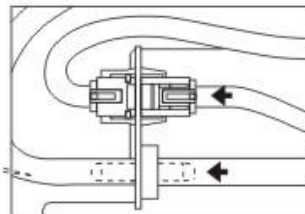

Увеличенная схема подсоединения

ИНСТРУКЦИЯ ПО ЭКСПЛУАТАЦИИ

I. Подключение



II. Возможно изменять угол наклона спинки кресла и отделения для ног. Не используйте данную функцию во время массажа

1. Изменение угла наклона спинки кресла (BACK REST):

Поднять спинку. Удерживайте данную кнопку, чтобы плавно поднять спинку кресла. Отпустите кнопку, чтобы зафиксировать положение спины.	
Опустить спинку. Удерживайте данную кнопку, чтобы плавно опустить спинку кресла. Отпустите кнопку, чтобы зафиксировать положение спинки.	

2. Изменение угла наклона отделения для ног (FOOT REST):

Поднять. Удерживайте данную кнопку, чтобы плавно поднять отделение для ног. Отпустите кнопку, чтобы зафиксировать положение.	
Опустить. Удерживайте данную кнопку, чтобы плавно опустить отделение для ног. Отпустите кнопку, чтобы зафиксировать положение.	

3. Принятие креслом положения сидя/лежа.

Удерживайте данную кнопку настройки положения, чтобы привести кресло в положение сидя. Отпустите кнопку, чтобы зафиксировать положение	
Удерживайте данную кнопку настройки положения, чтобы привести кресло в положение лежа. Отпустите кнопку, чтобы зафиксировать положение	

ИНСТРУКЦИЯ ПО ЭКСПЛУАТАЦИИ

III. Начать/остановить массаж

1. Чтобы начать массаж нажмите на красную кнопку.
2. Задайте верхнюю точку массажа, после этого кресло автоматически задаст точки ваших плеч и вы услышите специфический сигнал. После сигнала вы можете корректировать точки положения плеч (11 положений).

Нажмите на одну из кнопок соответствующих разным видам массажа для начала сеанса. Кресло автоматически запустит одну из авто-программ через 10 секунд.

3. Если массажные точки плеч заданы неверно, вы можете корректировать их с помощью кнопок «вверх» и «вниз» и задать одну из пяти возможных позиций.

Поднять уровень плеч		
Опустить уровень плеч		

Правильное положение верхних точек уровня плеч.



4. Нажмите на одну из кнопок для выбора определенного вида массажа. Характеристики массажа в автоматическом режиме, массажа верхней части тела в автоматическом режиме, массажа нижней части тела в автоматическом режиме:

Расслабляющий массаж		Auto F1
Успокаивающий массаж		Auto F2
Массаж, снимающий боль		Auto F3
Массаж, устраняющий усталость		Auto F4

ИНСТРУКЦИЯ ПО ЭКСПЛУАТАЦИИ

6. Инструкция по сборке: присоединение боковинки.

- 1) Проверьте, чтобы фиксирующие болты и приспособления на внутренней стороне боковинки кресла были надежно закреплены (Рис. 1)
- 2) Расстегните замок с нижнего угла боковинки.
- 3) Откройте большой и маленький карманы с внутренней стороны боковинки (Рис. 2)
- 4) Приподнимите боковинку, вытяните воздушную трубку и шланг с клапаном из сиденья кресла и пропустите их в отверстие боковинки кресла так, как это показано на Рис. 3
- 5) Приложите фиксирующие приспособления А и В к отверстиям в открытых кармашках на передней части боковинки (Рис.4).
6. Задвиньте дальнюю часть боковинки во вращающийся шток (Рис. 5)



Рис. 1



Рис. 2



Рис. 3



Рис. 4



Рис. 5

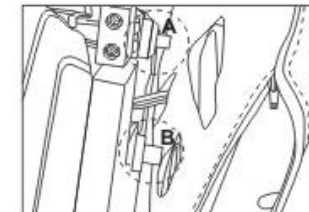

ИНСТРУКЦИЯ ПО ЭКСПЛУАТАЦИИ

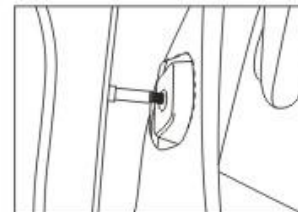
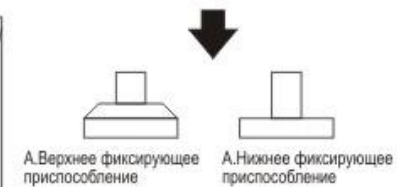
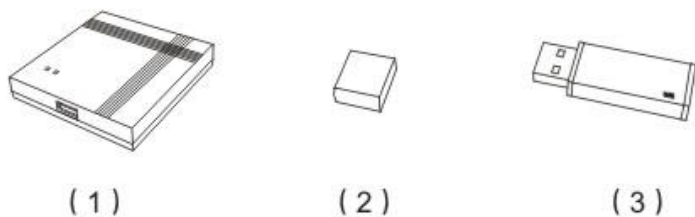
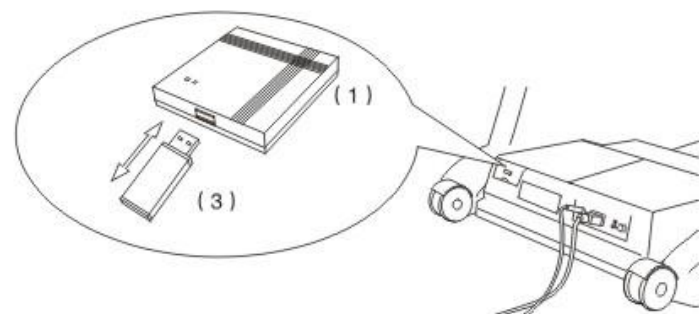

(1) MP3-плеер

(2) Задний колпачок Флеш-карты

(3) Флеш-карта

ИНСТРУКЦИЯ ПО ЭКСПЛУАТАЦИИ



• Особые режимы массажа

Воздушный массаж всего тела: воздушный массаж шеи и плеч, поясницы, ягодиц и бедер одновременно.		Auto F5
Скручивание поясницы: сфокусированность на массаже поясницы, воздушные капсулы скручивают поясницу вправо и влево, в то время как воздушные подушки в сиденье делают скручивающий массаж бедер.		Auto F6
Скручивание бедер: сфокусированность на массаже бедер, механизм скручивания бедер и одновременное давление воздушной подушки в сиденье скручивают бедра вправо и влево.		Auto F7
Растяжка поясницы: во время работы воздушных капсул отделения для ног и сжатия голени спинка кресла опускается, а отделение для ног тянет вниз, что создает эффект растяжки поясницы, после этого спинка и отделение для ног принимают исходное положение и все повторяется снова. В работе также задействованы воздушные подушки сиденья и массажный роликовый механизм.		Auto F8







• Массаж верхней части тела в ручном режиме.

Сильное растирание плеч. Дополнительные функции: скорость, интенсивность.		(H1)
Шиатцу. Дополнительные функции: скорость, интенсивность, ширина		(H1-H2)
Разминание. Дополнительные функции: скорость, интенсивность.		(H1-H2)
Постукивание. Дополнительные функции: скорость, интенсивность, ширина.		(H1-H2)
Разминание и похлопывание. Дополнительные функции: скорость, интенсивность.		(H1-H2)
3D: Дополнительные функции: скорость, интенсивность.		3D (H1-H4)
Скорость: 5 режимов скорости		Speed
Ширина: 5 опций ширины воздействия (только в режимах постукивания и Шиатцу).		Width

ИНСТРУКЦИЯ ПО ЭКСПЛУАТАЦИИ





Функция растяжки спины активизируется при работе во всех ручных режимах, кроме режима сильного растирания плеч.			
Фиксированный (точечный) массаж		Растяжка спины	
Частичный массаж (заданной области)		Растяжка спины	
Общий массаж		Растяжка спины	
Определение позиции (доступно в фиксированном и частичном режимах)	Опустить массажный механизм		
	Поднять массажный механизм		

• Воздушный массаж нижней части тела в ручном режиме.







Воздушный массаж ног. Допустимы 3 уровня интенсивности. Функция растяжки голеней запускается автоматически.		Голеня	
Верхняя часть тела: воздушный массаж шеи и плеч, поясницы и ягодиц.		Спина	
Воздушный массаж рук. Допустимы 3 уровня интенсивности.		Руки	

Примечание: вы также можете включить функцию интенсивности воздушного массажа в автоматическом режиме с помощью нажатия на любую из кнопок ВОЗДУШНОГО МАССАЖА РУК, СПИНЫ и ГОЛЕНЕЙ.

• Другие функции ручного режима

Роликовый массаж стоп. Доступны 3 уровня скорости.		Массаж стоп	
Прогревание спины. Ощущается после 3 минут воздействия.		Прогревание спины	

ИНСТРУКЦИЯ ПО ЭКСПЛУАТАЦИИ

При массаже верхней части тела доступны 5 уровней интенсивности			
Слабее: нажмите на эту кнопку, чтобы уменьшить интенсивность воздействия массажного механизма.			
Сильнее: нажмите на эту кнопку, чтобы усилить интенсивность воздействия массажного механизма.			

• Музыка

Панель МР3 плеера	Включить/выключить музыку		
	Предыдущий трек		
	Следующий трек		
	Прибавление громкости		
	Убавление громкости		

4. Как выключить кресло и остановить сеанс массажа.

1. Нажатие на красную кнопку во время массажа останавливает его, спинка и отделение для ног автоматически возвращаются в исходное положение. По истечению заданного рабочего времени кресло выключается автоматически.

Выключение кресла

